

Изм.	Лист	№ докум.	Подп.	Дата
Разраб.				
Проб.				
Т.контр.				
И.контр.				
Утв.				

Крепёж для фиксации  
труб к телу рельса

Сталь 20

Лист	Масса	Масштаб
		1:1
Лист	Листов	1

Перв. примен.  
Справ. №

Подп. и дата  
И.контр. №  
Взам. инв. №  
И.контр. № докум.  
Подп. и дата

Перв. примен.

Справ. №

Подп. и дата

Инд. № д/фл.

Взам. инв. №

Подп. и дата

Инд. № подл.

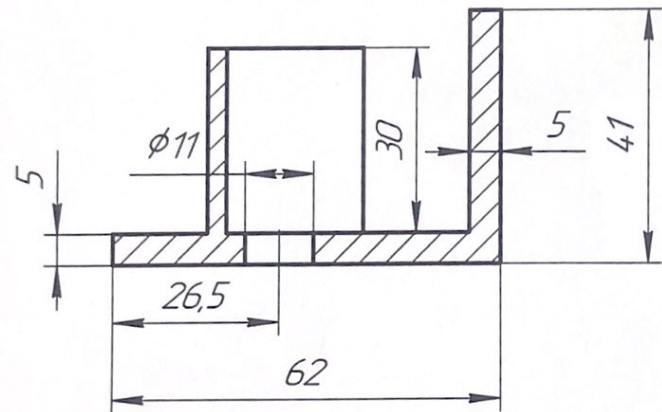
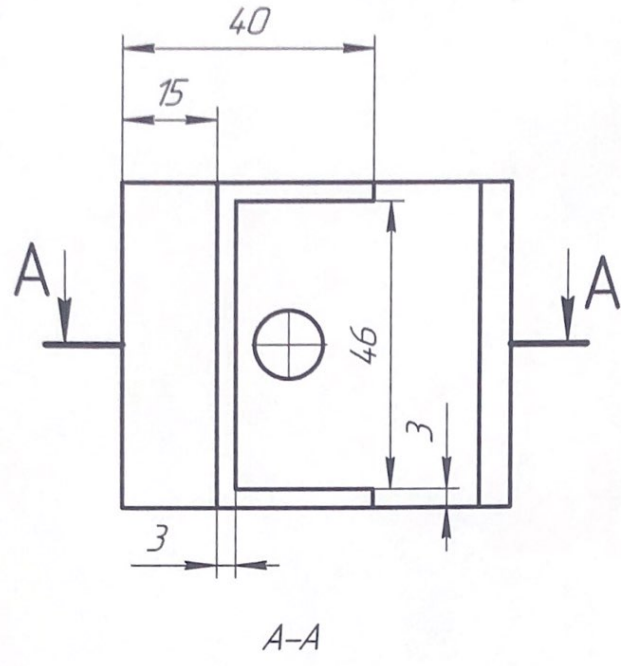

Изм.	Лист	№ докум.	Подп.	Дата
Разраб.				
Пров.				
Т.контр.				
Н.контр.				
Утв.				

Крепеж для фиксации  
труб к телу рельса

Сталь 20

Лист	Масса	Масштаб
		1:1
Лист	Листов	1





Перв. примен.

Справ. №

Подп. и дата

Инд. № д/дл.

Взам. инв. №

Подп. и дата

Инд. № подл.

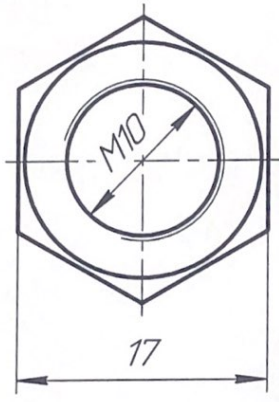
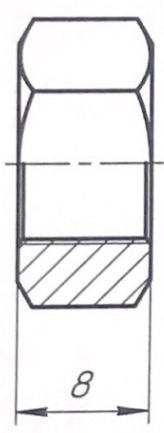

Изм.	Лист	№ докум.	Подп.	Дата
Разраб.				
Проб.				
Т.контр.				
Н.контр.				
Утв.				

Гайка

Сталь 3

Лист	Масса	Масштаб
Лист	Листов	1

Копировал

Формат А4

Перв. примен.

Справ. №

Подп. и дата

Изм. № докл.

Взам. инв. №

Подп. и дата

Изм. № подл.

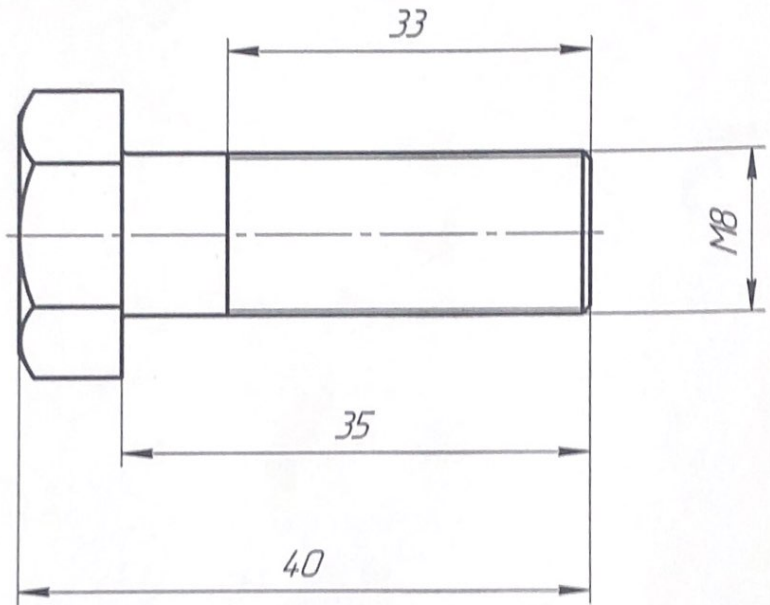
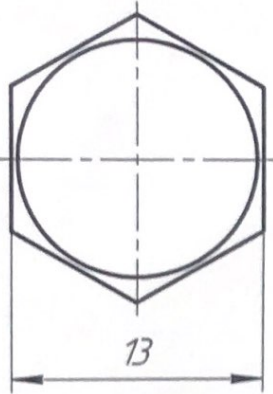

Изм.	Лист	№ докум.	Подп.	Дата
Разраб.				
Проб.				
Т.контр.				
И.контр.				
Утв.				

Болт

Сталь 3

Лист	Масса	Масштаб
Лист	Листов	1

Копировал

Формат А4





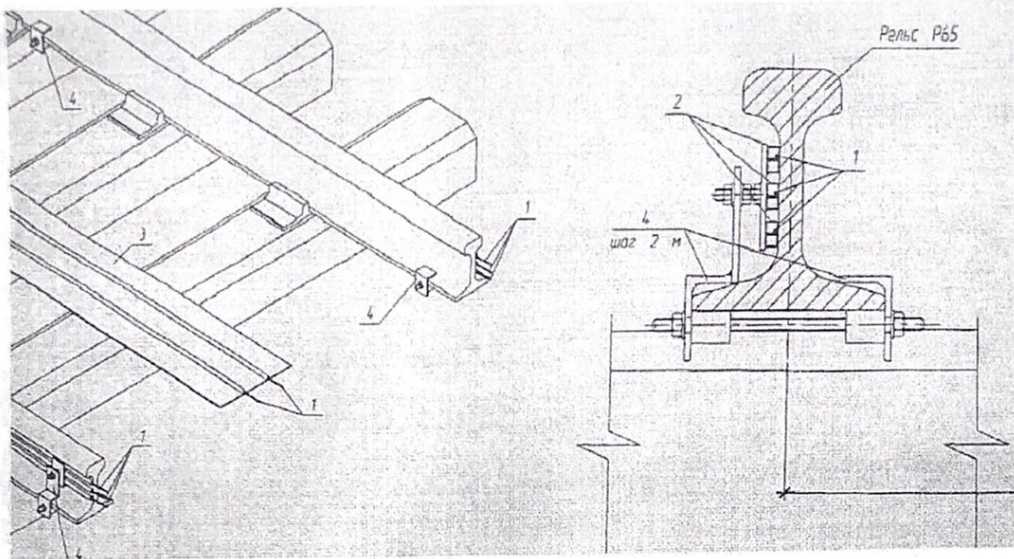

ГРЕНД ОИУМ	
4	Крепех для фиксации шпуд к
	перу рельса