

Г (1:2) лист 1

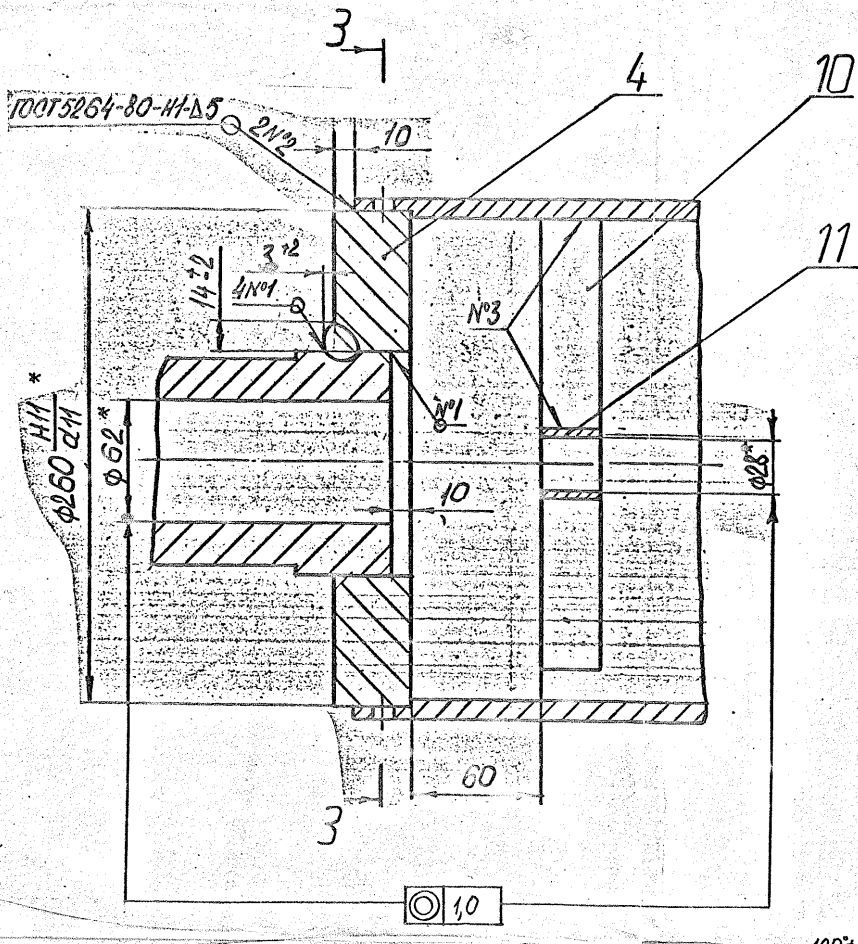

3-3 (1:4)

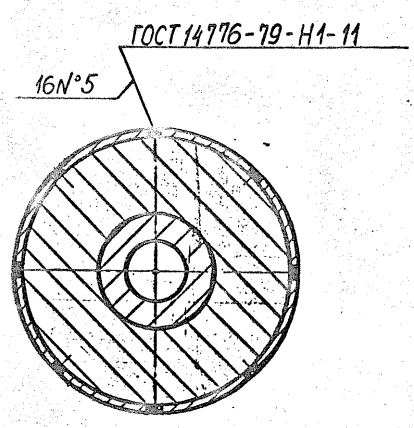

Е-Е лист 1

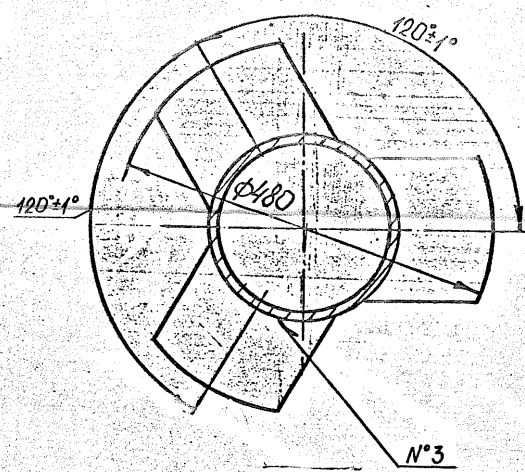

И-И (1:1) лист 1

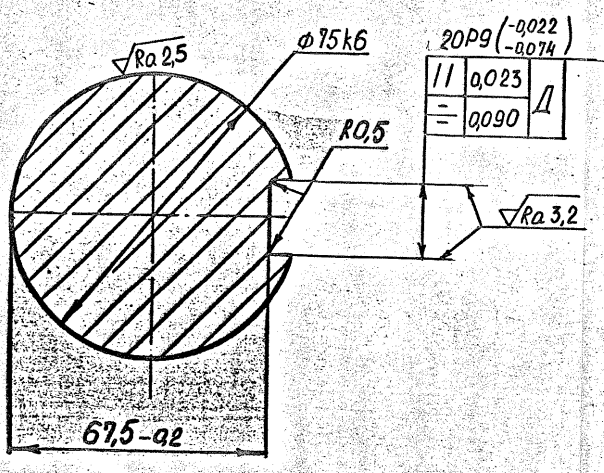

Ж (1:1) лист 1

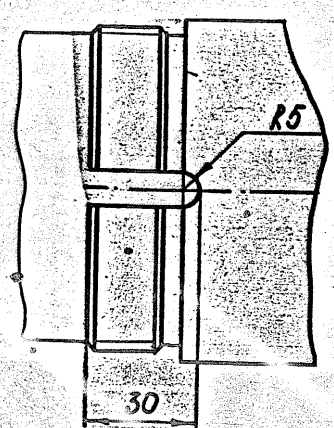

Рыжков Д.Т.

Имя, № подл.	Подп. и дата	Имя, № экз.	Дата	Имя, № экз.	Дата	Имя, № экз.	Дата	Имя, № экз.	Дата

Дубль № 1

Формат	Зона	Поз.	Обозначение	Наименование	Кол.	Примечание
				<u>Документация</u>		
			АВ.32.009.200 СБ	Сборочный чертеж		*) А1, А2
				<u>Детали</u>		
*		1	АВ.32.009.201	Труба	1	*) А4х3
А4		2	202	Уголок	16	
А4		3	203	Уголок	6	
А4		4	204	Кольцо	2	
А4		5	205	Труба	1	
*		6	206	Цапфа	1	*) А4х3
А2		7	207	Вал	1	
А4		8	208	Лопасть	16	
Б4		10	АВ.32.009 211	Ребро		
				Лист ²⁰¹⁵ Б-5 ГОСТ 19903-74 (1) Ст3сп2 ГОСТ14637-89		
				107 ± 0,7 x 30 ± 1	3	0,13 кг
Б4		11	АВ.32.009 212	Втулка		
				Труба 36 x 4 ГОСТ 8734-75 В-20 ГОСТ 8733-74		
				Ц = 30 ± 1	1	0,1 кг

АВ.32.009.200 / 205-0038-52

1	Узм	8683	Л	02.10.2020
Изм	Лист	№ докум.	Подп.	Дата
Разраб.	Турманова	Мел	С.05	
Пров.				
Нач. гр.	Федоровская	СРП	С.05	
Н.контр.	Федоровская	СРП		
Утв.				

Мешалка

Лист	Лист	Листов
и		1
ФГУП ТГПИИ «ВНИПИЭТ»		

Инв. № подл.	Подп. и дата	Взам. инв. №	Инв. № дубл.	Подп. и дата
--------------	--------------	--------------	--------------	--------------

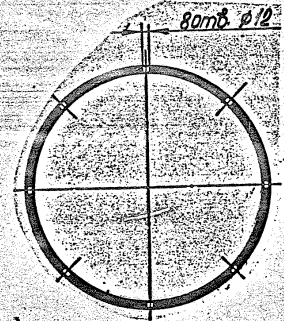
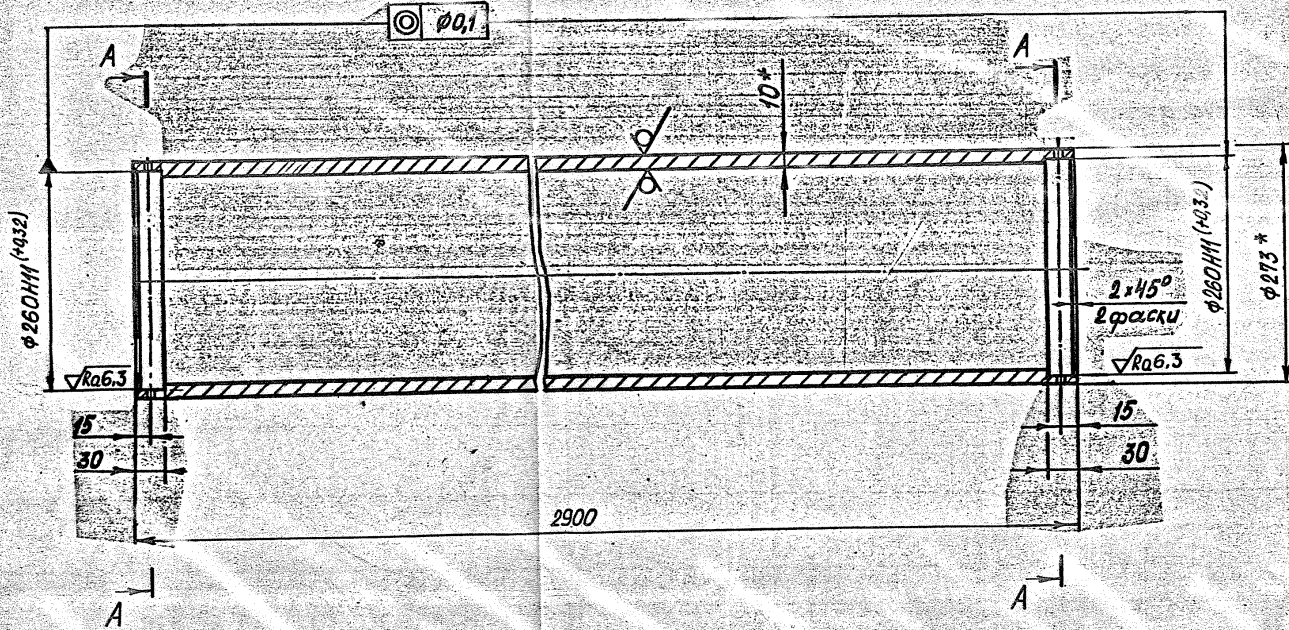

1. Неуказанные предельные отклонения размеров:

H14, h14, ±IT14/2.

2. * Размеры для справок.

3. Изготовление по ТБСТ 34.347-2017, группа сосудов-1.

AB.32.009.201 / 205-0038 -56

Изм.	Лист	№ докум.	Подпись	Дата	Труба	Лит	Масса	Масштаб
Исполн.	Толмачева	Иванов	С.С.			И	188	1:4
Пров.						Лист	Листов 1	
Т.контр.								
И.контр.	Федоровская	Григорьев	С.С.					
Утв.	Федоровская	Григорьев	С.С.		Труба	273x10 ГОСТ 8732-78 B20 ГОСТ 8731-74		ФГУП ИТТИИ "ВНИПИЭТ"

AB.32.009.204

√Ra 25(√)

Лера прима

Справа N

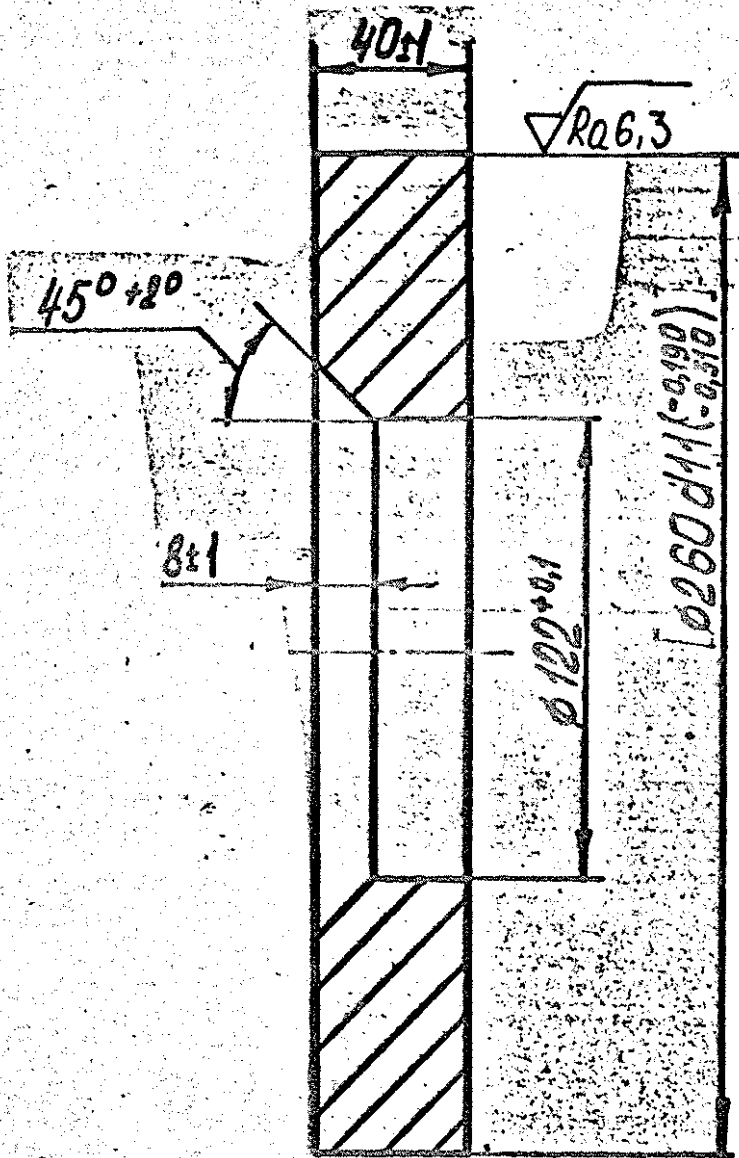

1. Изготовление по ГОСТ 34347-2017, группа точности - 1. ①

Лист и дата

Имя и фамилия

Взам. инв. N

Лист и дата

Имя и позв.

AB.32.009.204 / 205-0038-59

1	ИЗМ	8689	<i>Sh</i>	0210 2005
Изм	Лист	№ докум.	Подпись	Дата
Разраб.		Толмачева	<i>Мел</i>	5.03
Пров.				
Т.контр.				
Нач.гр.		Федоровская	<i>Фед</i>	05.03
Н.контр.		Федоровская	<i>Фед</i>	
Утв.				

Копию

Лит	Масса	Масштаб
И	12	1:2
Лист	Листов 1	

СтЗсп2 ГОСТ 380-94 2005 ①

ФГУП ТГПИИ "ВНИПИЭТ"

AB.32.009.205

√ Ra 25

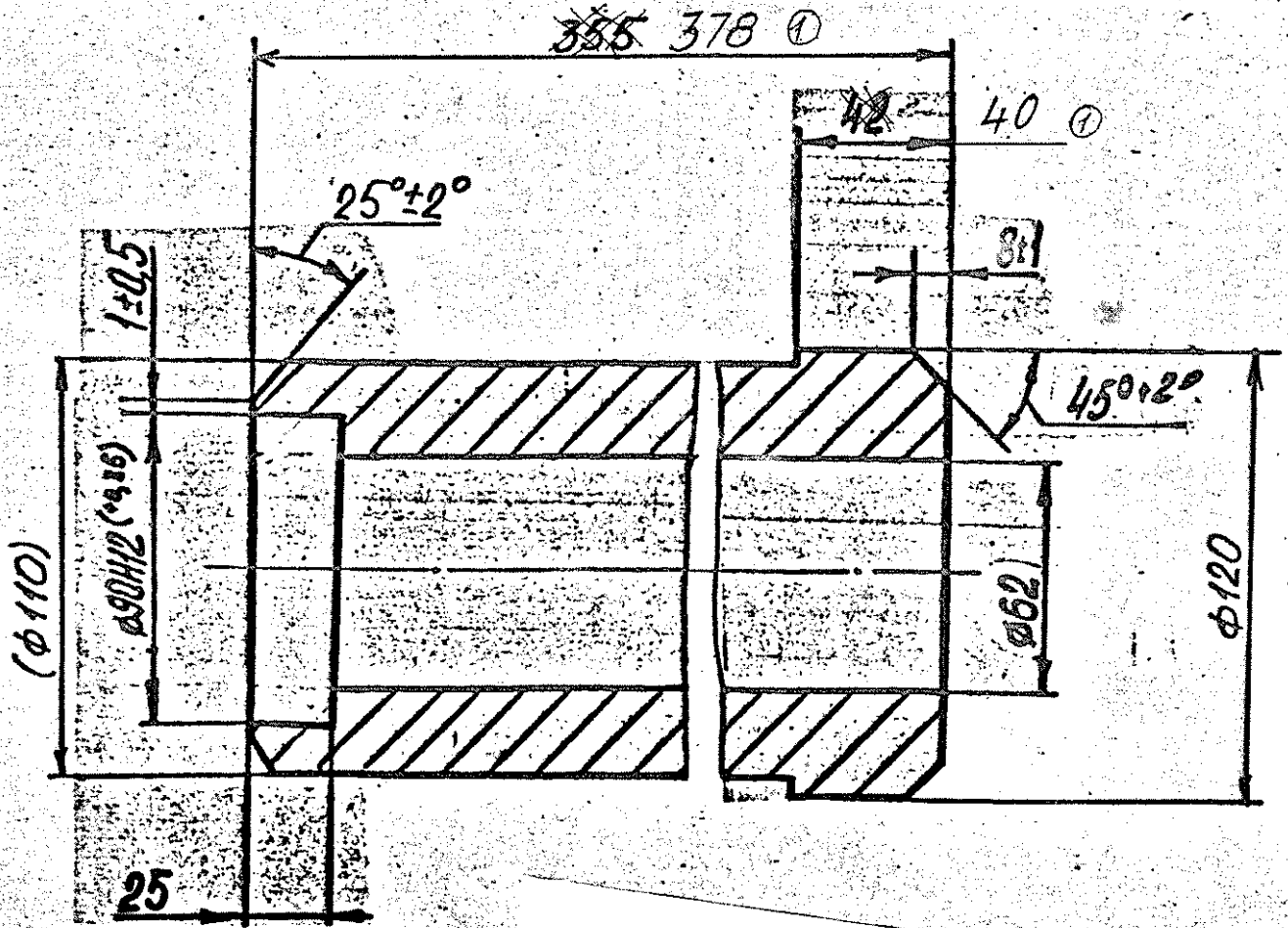

1. Неуказанные предельные отклонения размеров:

± 0.14 , $h14$, $\pm IT14/2$.

2. * Размеры для справок.

3. Изготовление по ГОСТ 34347-2017, группа сосудов - 4: ②

AB.32.009.205 / 205-0038- 60

2	ИЗМ	8685	<i>HL</i>	0210 2020
①		73-07-10	<i>HL</i>	18.09.07
Им.	Лист	№ докум.	Подпись	Дата
ИЗС, аб.		Толмачева	<i>HL</i>	5.05
Пров.				
Г.контр.				
Нач.гр.	Федоровская	<i>HL</i>	<i>HL</i>	05.05
И.контр.	Федоровская	<i>HL</i>	<i>HL</i>	
Утв.				

Труба

Лит	Масса	Масштаб
И	18,6	1:2
Лист	Листов 1	

Ст3сп2 ГОСТ 380-94

2005

①

ФГУП
ТГПИИ "ВНИПИЭТ"

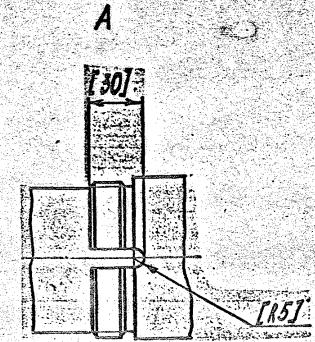
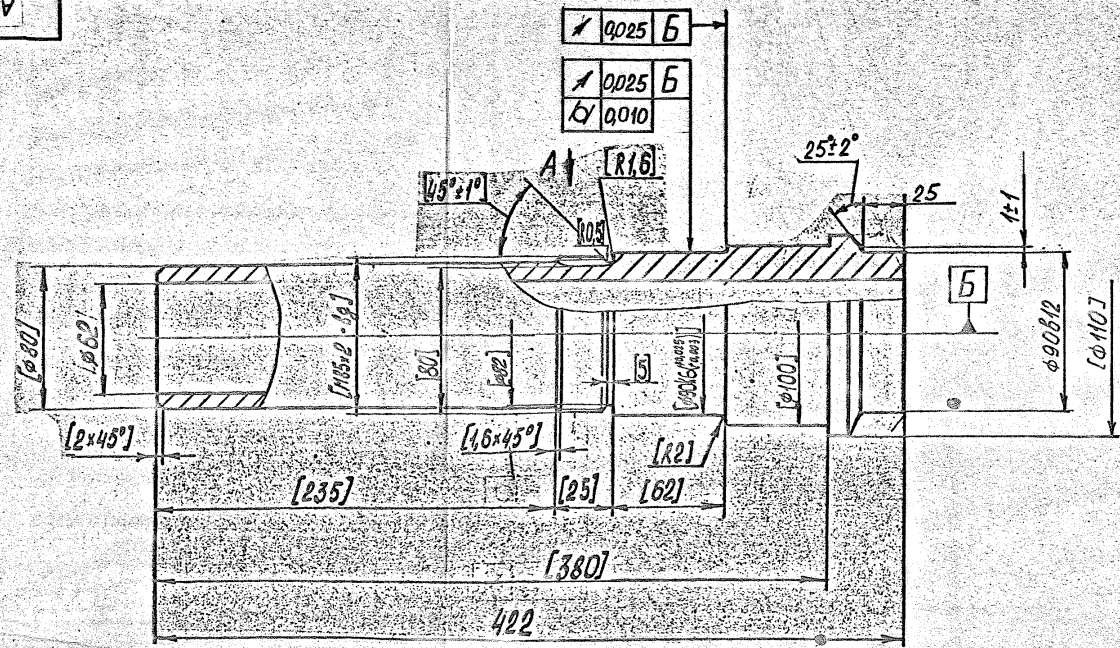

1. Неуказанные предельные отклонения размеров: H14, h14, ±IT14/2.
2. * Размеры в скобках – после сварки.
3. Изготовление и приемка по ГОСТ 34347-2017, группа воюуда - 4. ①

AB.32.009.206 / 205-0038-61				Лит	Масса	Масштаб
Изм	8689	И	02.10.2020	Цапфа	12	1:2
Исполн	№ докум.	Подпись	Дата			
Исполн	Исполнитель	Мас	5.08	Лит	Листов	1
Пров.				Сталь 20-5 ГОСТ 1050-2013 ①		
Т.контр.				ФГУП ЛТТИИ "ВНИПИСТ"		
Н.контр.	Федорова	2021-05-20		Формат А4×3		
Утв.	Федорова	2021-05-20				

207

Изм. № докум. Подпись и дата
Изм. № докум. Подпись и дата
Изм. № докум. Подпись и дата

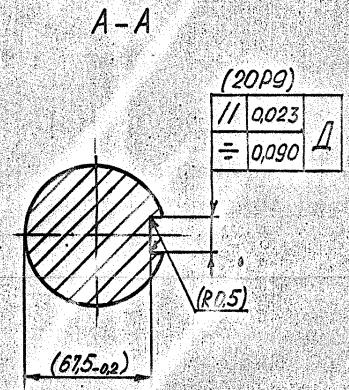
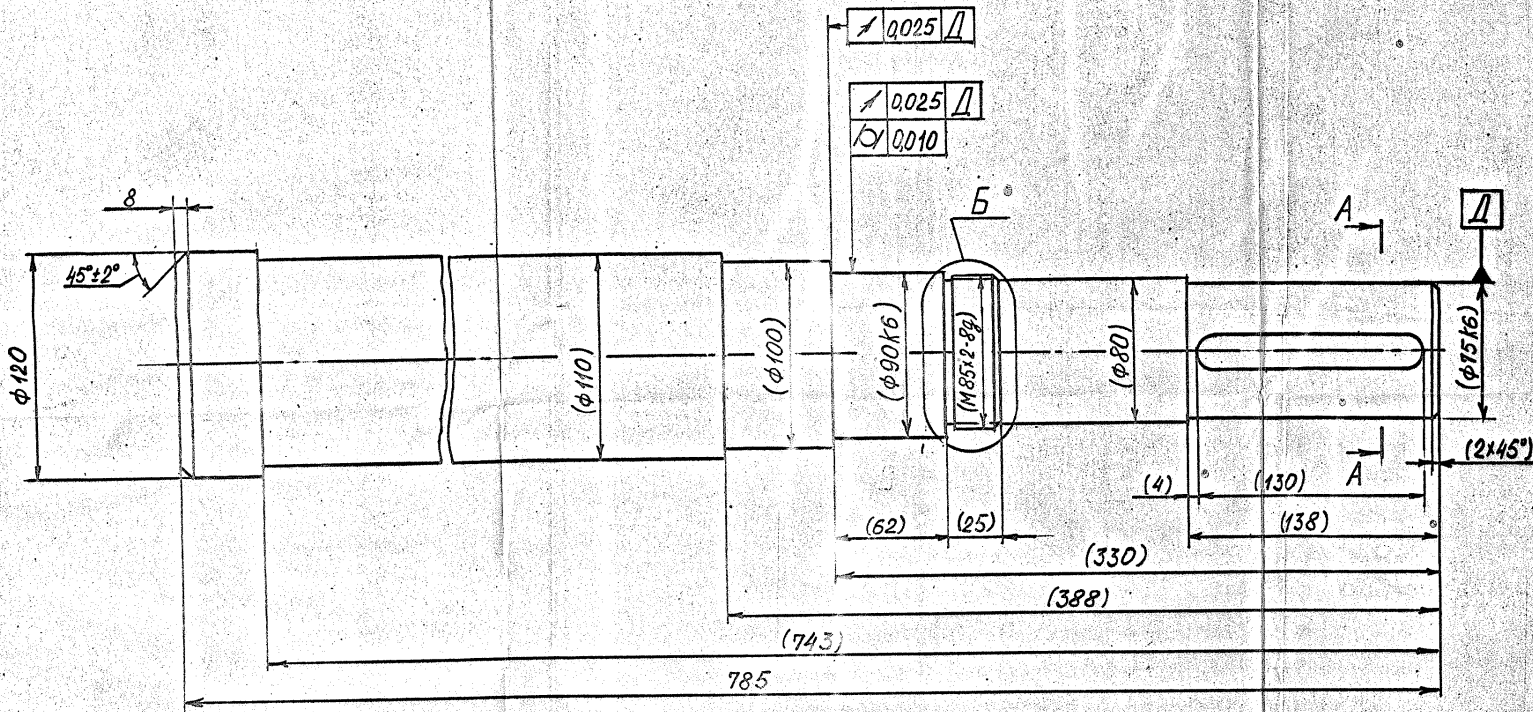

Б (1:1)

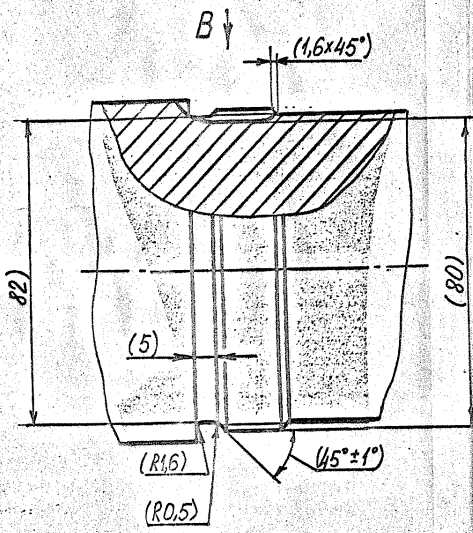

В (1:1)

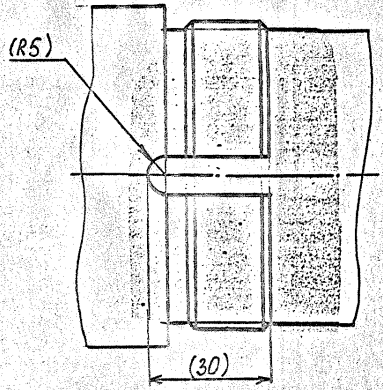

1. Неуказанные предельные отклонения размеров: H14, h14, ±IT14/2.
2. * Размеры в скобках – после сварки.

Инв. № подл. Подпись и дата. Изм. № дубл. Подпись и дата. Взам. инв. №. Инв. № дубл. Подпись и дата.

AB.32.009.207 / 205-0038- 62				Лист	Масса	Масштаб		
Изм.	Лист	№ докум.	Подпись	Дата	Вал	и	18,6	1:2
Исх.	Лист	№ докум.	Подпись	Дата				
Проб.	Толмачева	Мер	5.01		Лист	Листов	7	
Т.контр.					Сталь 20-6 ГОСТ 1050-88			
Нач.гр.	Федорова	Мер	Мер	2013	ФГУП ТГПИИ "ВНИИЭТ"			
Н.контр.	Федорова	Мер	Мер					
Утв.								

AB.32.009.208

(V) A

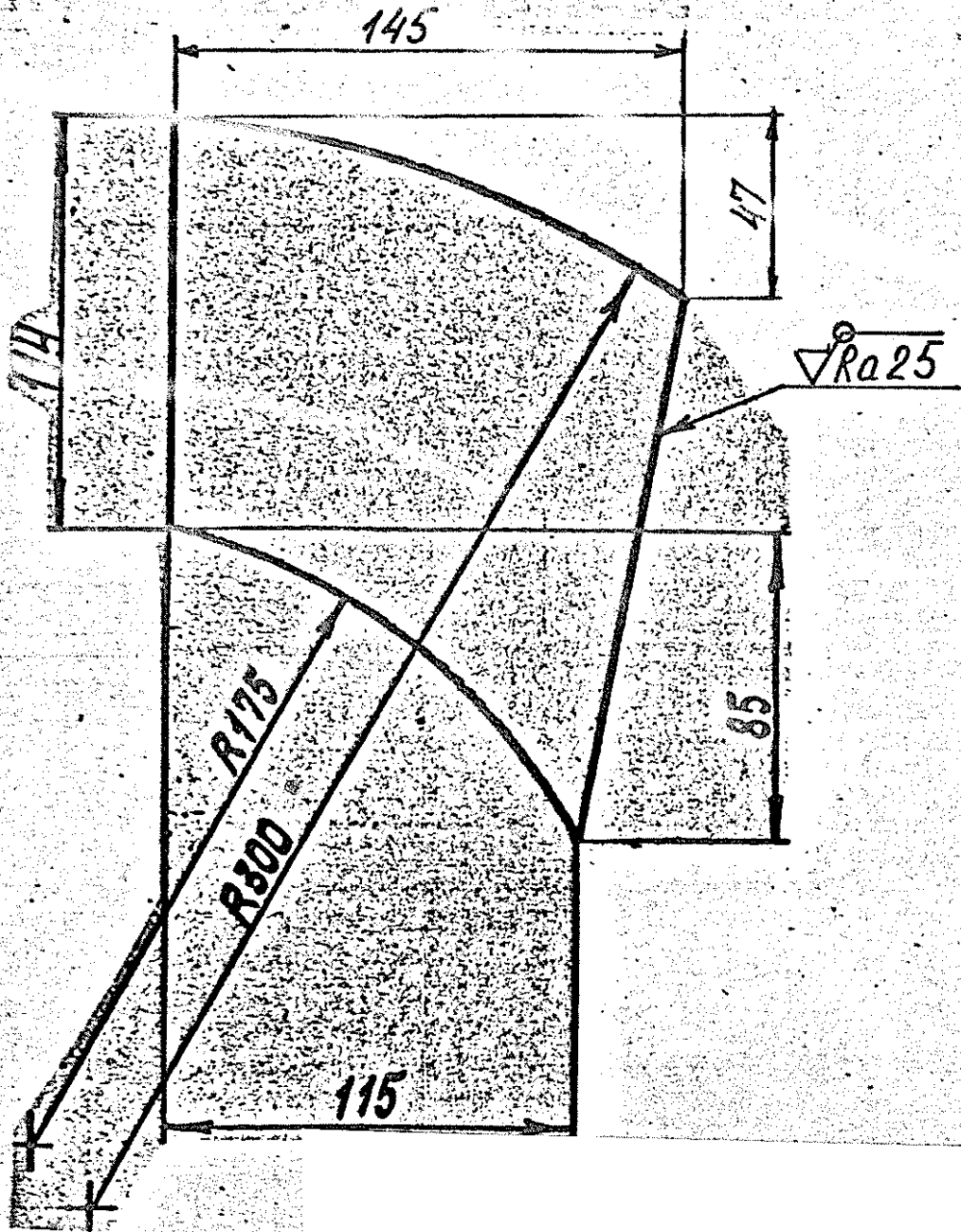

1 Изготовленце по ГОСТ 34347-2017, группа сосуда -1.
 2 Предельные отклонения размеров ± 1 мм.

AB.32.009.208 / 205-0038-63

Изм	Лист	№ докум.	Подпись	Дата
1	Изм	8689	[Signature]	02.10.2010
Исх.	Исх.	Толмачева	[Signature]	5.05
Пров.				
Т.контр.				
Нач.гр.		Федоровская	[Signature]	10.01
Н.контр.		Федоровская	[Signature]	
Утв.				

Лопасть

Лит	Масса	Масштаб
И	1,6	1:2
Лист	Листов 1	

Лист 10 НП2 ГОСТ 6235 91

ФГУП ТТТИИ "ВНИПИЭТ"